

NAVODILO ZA UPORABO

REGULACIJSKA NAPRAVA HS 4201

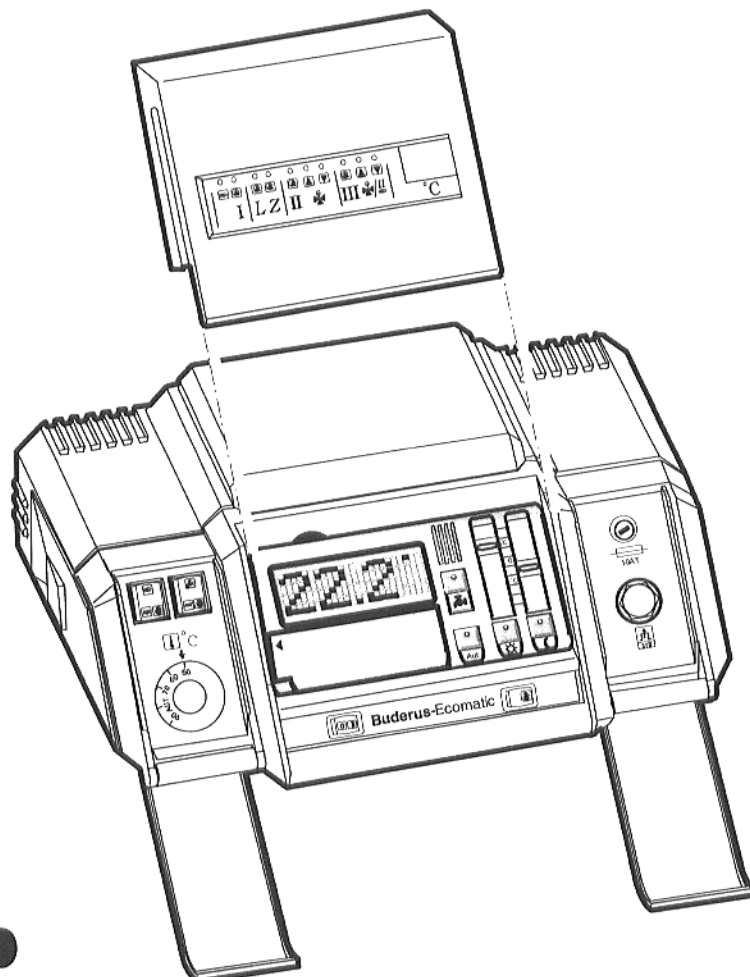

Prvo prebrati – nato regulirati !

Skrbno shraniti !

	Stran
1 Nevarnosti – in varnostni napotki	5
2 Ekonomično ogrevati in energetski varčevalni ukrepi	6
3 Vklonitev naprave za ogrevanje	6
4 Test iztopnih plinov	7
5 Daljinsko upravljanje	8, 9
6 Hitro nastaviti ogrevanje in toplo vodo	10 – 12
7 Pravila za vnos podatkov	13
8 Nakazati pogonske vrednosti	14 – 16
9 Spremeniti pogonske vrednosti	17, 26
10 Pomoč pri motnjah	27 – 29
11 Toplotna naprava z posebnimi funkcijami in dodatnimi funkcijami	30
12 Izklop toplotne naprave	30
13 Kazalo gesel	31

Daljinsko upravljanje

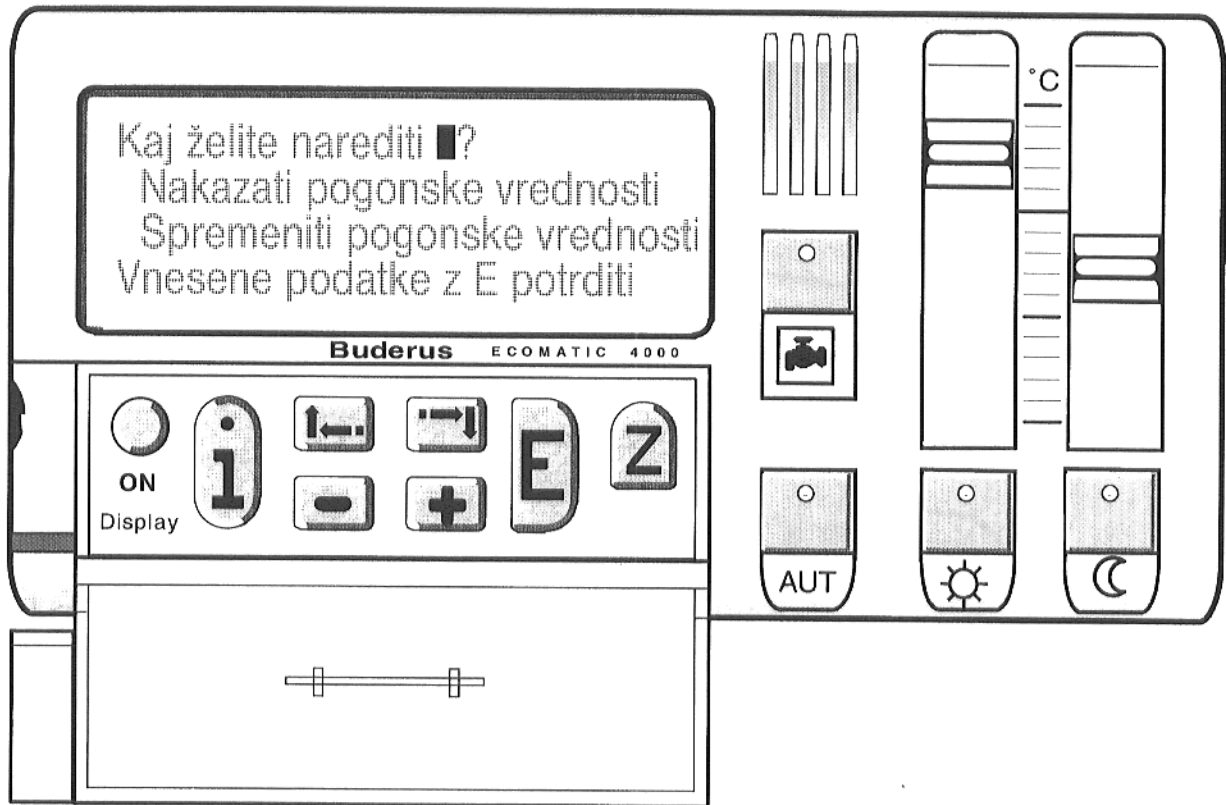

Utripajoči kvadrat
→ pojme in vrednosti izbrati

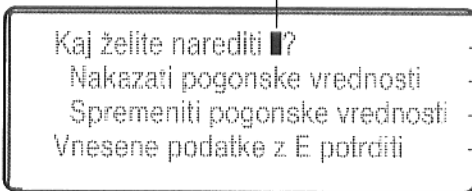

1. vrsta: Naslov programa in številka strani
2. vrsta: Naznanilo- in prostor za vnos podatkov
3. vrsta: Naznanilo- in prostor za vnos podatkov
4. vrsta: Naznanilo-/prostor za vnos podatkov, je lahko tudi navodlio

utripajoči kvadrat postaviti
pred pojme ali vrednote
→ izbrati

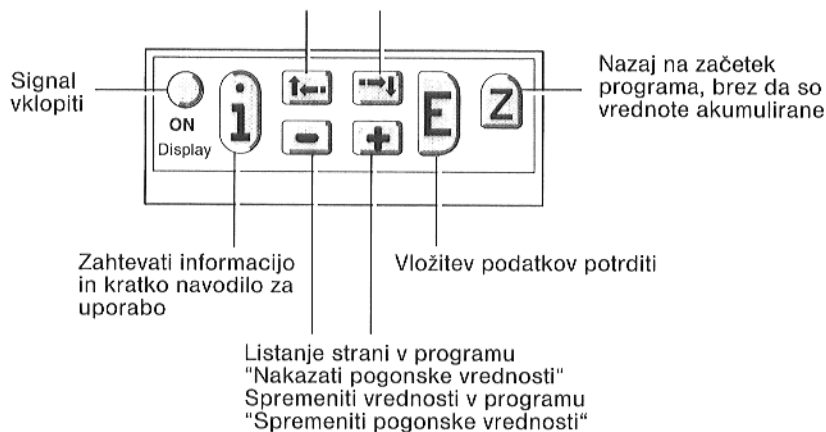

Regulacijska naprava HS 4201

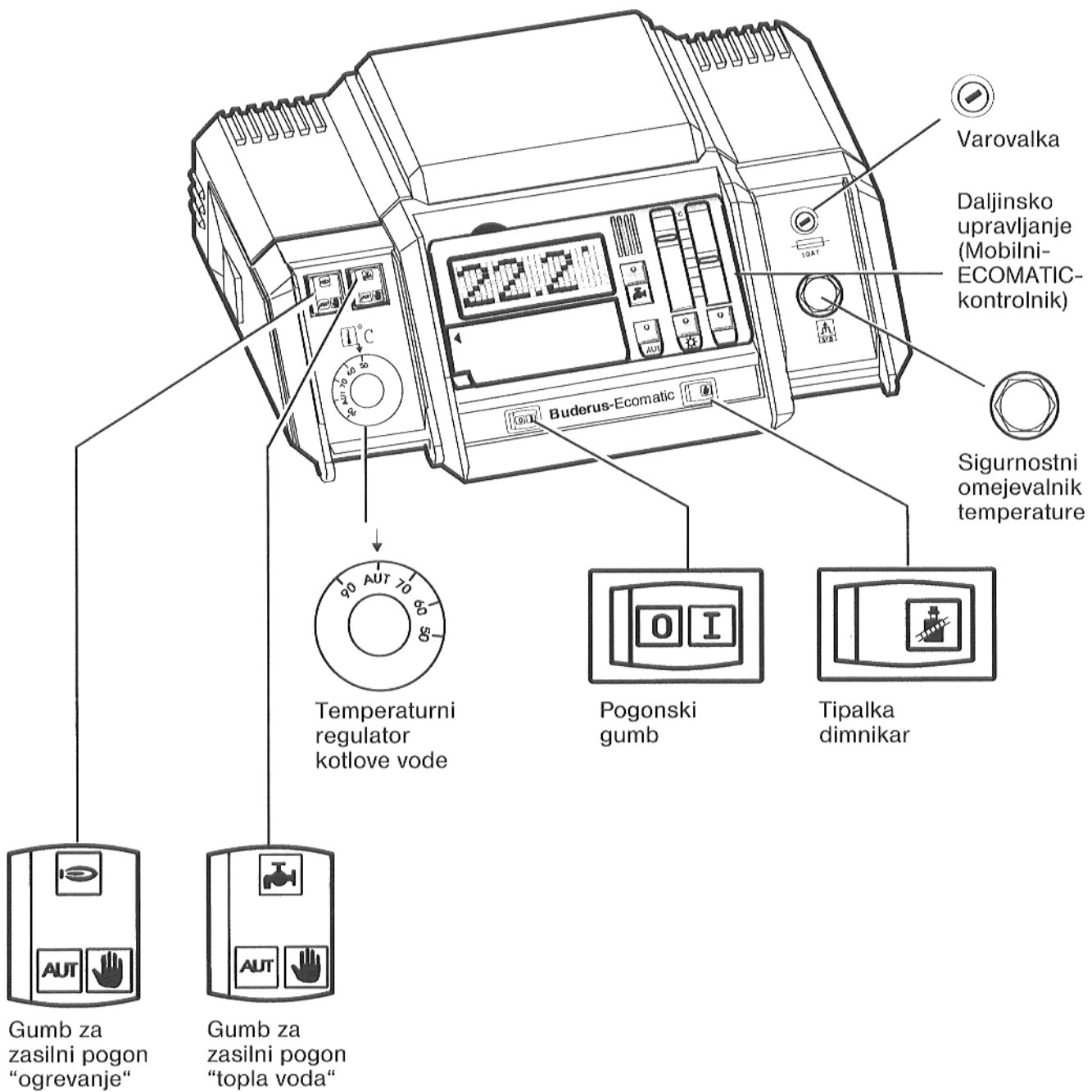

Svarilo pred nestrokovnim obratovanjem naprave!

- Pustite se obširno poučiti o upravljanju naprave od Vaše strokovne firme za ogrevanje

Vi lahko samo v tem navodilu navedene pogonske vrednote vložite ali spremenite. Drugi vnosi spreminijo upravljalne programe toplotne naprave in lahko vodijo k napačnim funkcijam naprave.

Svarilo! Nevarnost poparjenja pri prevroči vodi!

Odprite zmeraj prvo pipo z mrzlo vodo, in si mešajte po potrebi zraven toplo vodo.

Svarilo! Priprava tople vode je opremljena z programom za termično dezinfekcijo. Ta funkcija mora biti aktivirana pri inštalaciji od strokovne firme toplotnega ogrevanja. Od ponedeljkih od 01:00 ure bo ves vodni toplotni sistem ogret na 70 °C. Ta nastavek se lahko po želji od Vaše strokovne firme vsaki čas spremeni.

Če obtok tople vode Vaše toplotne naprave nima termostatsko reguliranega mešalca, **ne smete v tem času toplo vodo nemešano odpreti!** Nevarnost poparjenja!

Zaščita proti zmrzovanju: Pri vklopljeni regulacijski napravi je zaščita proti zmrzovanju vedno aktivirana.

Če želite toplotno napravo z pogonskim gumbom na regulacijski napravi izklopiti, pazite na nevarnost zmrzovanja!

Pozor! Je toplotna naprava z pogonskim gumbom izključena, ne obstoja zaščita proti zmrzovanju.

- Spustite vodo iz kotla zbiralnika in cevi toplotne naprave!

Samo če je ves sistem suh, je zmrzovanje nemogoče.

- V nevarnih primerih gumb za zasilno izklopitev ogrevanja pred toplotnim prostorom izklopiti. S tem bo vsa naprava brez napetosti.

Motnje pri toplotni napravi pustite takoj odpraviti od strokovne firme toplotnega ogrevanja.

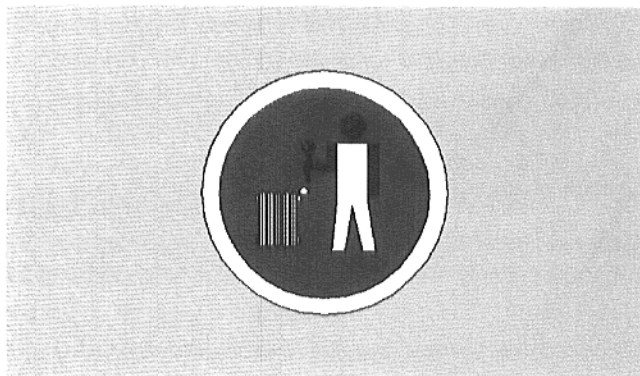
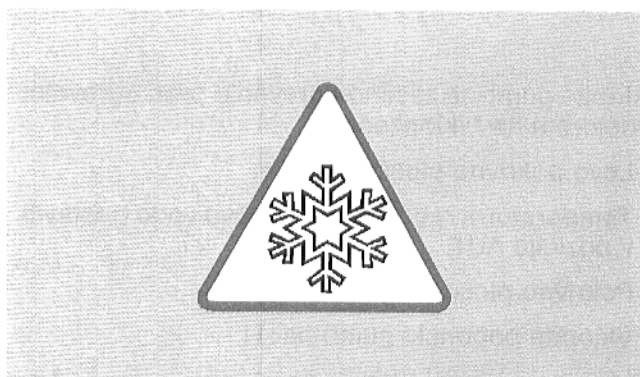
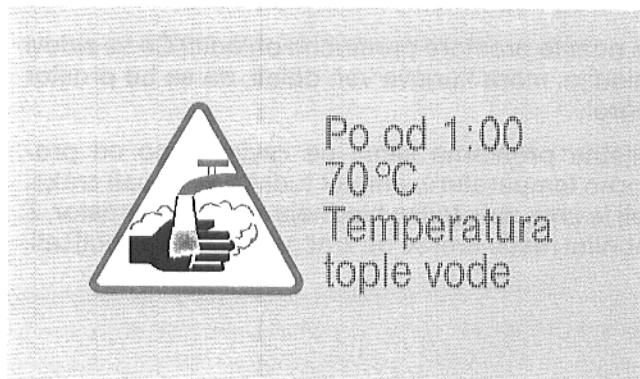

2 Ekonomično ogrevati in energetska varčevalni ukrepi

Toplotno energijo pomaga varčevati **kratkotrajno zračenje, namesto stalnega zračenja.**

Zaprte pred zračenjem vse radiatorske ventile.

Izognite se vnositve ekstremnih vrednosti in pogostni menjavi sobno-temperaturne-nastavitve. Priporočljiva diferenca med nastavljenimi prostorno-temperaturo podnevi in prostorno-temperaturo ponoči je ca. 5 °C.

Tovarniška nastavitve za dnevno temperaturo je 21 °C, za nočno-temperaturo pa 16 °C.

Ne pustite prostora premočno ohladiti! Če se zidovi ohladijo, mora kurjava več delati, da se bo prostor segrel.

Prijetna prostorna klima ne zavisi samo od prostorne temperature, ampak tudi od vlažnosti zraka. Bolj je zrak suh, toliko hladneje se občuti prostor. Z sobnimi rastlinami se da zračna vlažnost poboljšati.

3 Vključitev naprave za ogrevanje

Vključite gumb za zasilno ogrevanje pred ogrevnim prostorom na "vklopljeno".

- Levo pokrivno ploščo odprite.
- Temperaturni regulator za kotlovo vodo postavi v pozicijo AUT.
- Pokrivno ploščo zapreti.

Vključite pogonski gumb na **I**.

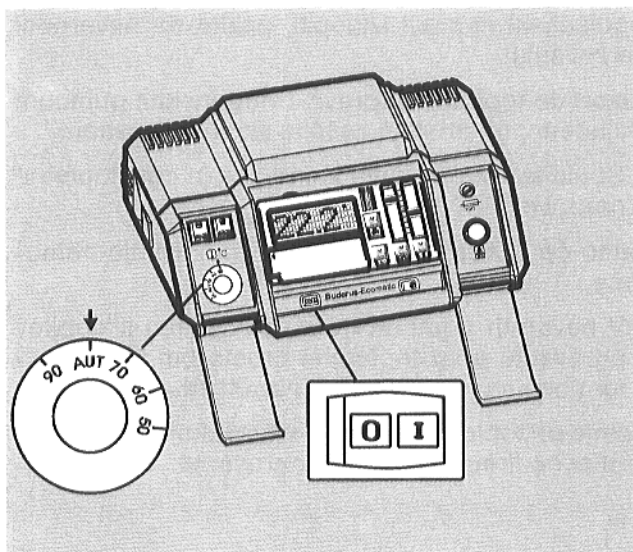

Test iztopnih plinov mora biti letno opravljen od dimnikarja.

Pogonski gumb na regulacijski napravi mora biti vklopljen.

- Pokrivalo na daljinskem upravljanju mora biti zaprto.

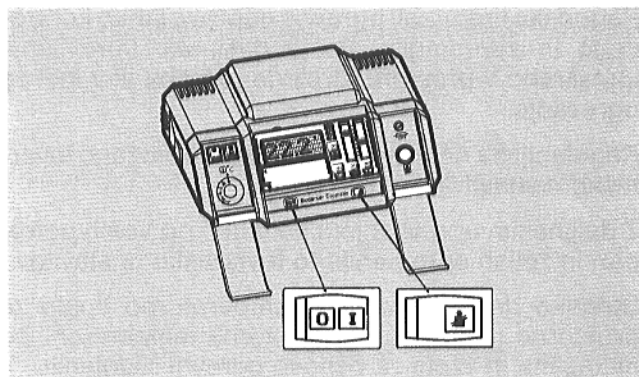

- Tipalo  tako dolgo držati stisnjeno, da se v daljinskem upravljanju pojavi signal "Dimnikarjeva aktivna funkcija!"

Je vklopljen kotlov-displej v regulacijski napravi, zagori rdeča točka desno, zraven temperaturnega nakaza.

Po 30 minutah vklopi regulacijska naprava zopet avtomatsko na prejšnji pogonski način.

Če bi bil test izpušnih plinov prekinjen ali predčasno končan, tipalo  ponovno pritisniti.



Pogonske vrednosti ogrevne naprave lahko kontrolirate in spremenite, če je daljinsko upravljanje instalirano v prostoru, brez da je treba iti v klet za ogrevanje.

Regulacijska naprava deluje z stalno vloženo tovarniško nastavitvijo.

Z daljinskim upravljanjem pa lahko po Vaših potrebah in željah spremenite to tovarniško nastavitvev.

Stensko držalo poseduje temperaturno tipalo za prostorno temperaturo. Prostorna temperatura bo nakazana in vzeta za osnovo ogrevni regulaciji.

Daljinsko upravljanje naj bo nameščeno v prostoru, kjer se v glavnem zadržujete. Sončni žarki in tuji toplotni viri, n.pr. od kamina, luči ali pečice spremenijo regulacijsko vrednoto.

Varčevanje energije z daljinskim upravljanjem

Planirajte kako želite ogrevati: Kdaj želite imeti ogrete prostore? Katera prostorna temperatura Vam je ugodna? Kdaj rabite toplo vodo? Kakšno temperaturo tople vode želite?

Daljinsko upravljanje lahko vsak čas vzamete iz regulacijske naprave ali iz stenskega držala, ter spremenite vrednosti. Da bodo lahko spremenjene vrednosti od regulacijske naprave zopet prevzete, mora biti daljinsko upravljanje zopet vstavljeno v regulacijsko napravo ali v stensko držalo.

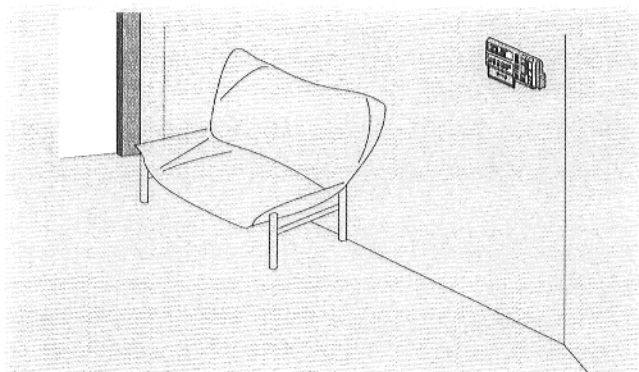
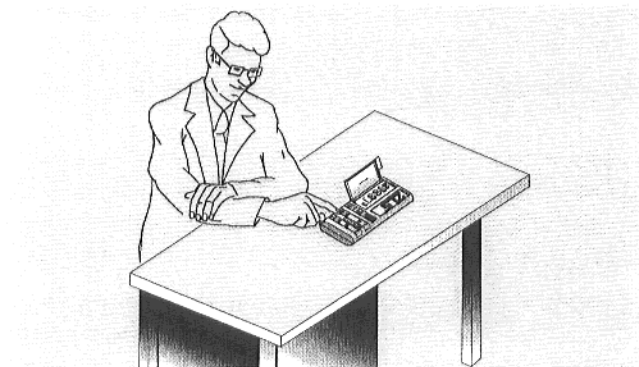
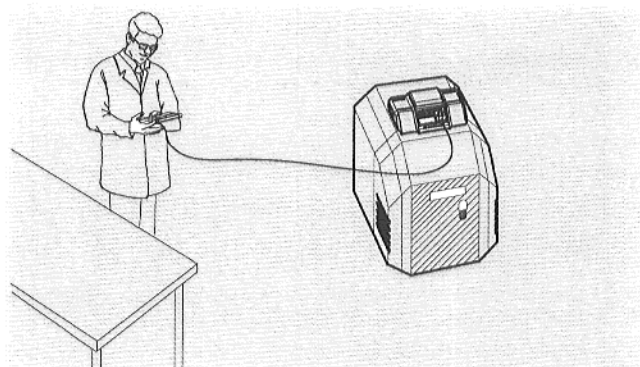
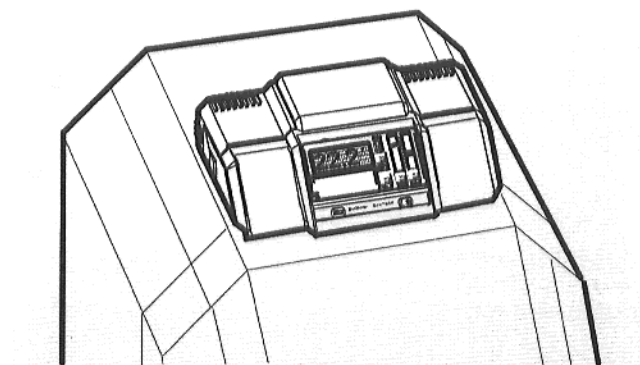
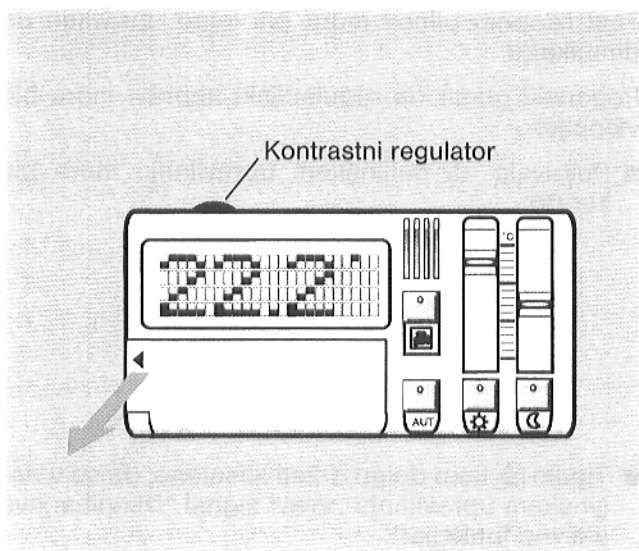

Ogrevni regulator vklopi ogrevanje ponoči na nižjo prostorno temperaturo. Kdaj bi se naj preklopilo ogrevanje od dnevne temperature v nočno temperaturo?

Ogrevni regulator preklopi od ene določene zunanje temperature iz zimskega pogona na poletni pogon: V poletnem pogonu bo pripravljena samo topla voda. Od katere zunanje temperature želite ta prekop?

V odseku 9 "Spremeniti pogonske vrednosti" tega navodila najdete tabelo, v kateri lahko notirate Vaše vrednote za ogrevanje in toplo vodo. Sestavite si Vaš individualen ogrevni program!

Nega daljinskega upravljanja

- Čistite daljinsko upravljanje z suho krpo.
- Čistite špranje z vatno palčko.

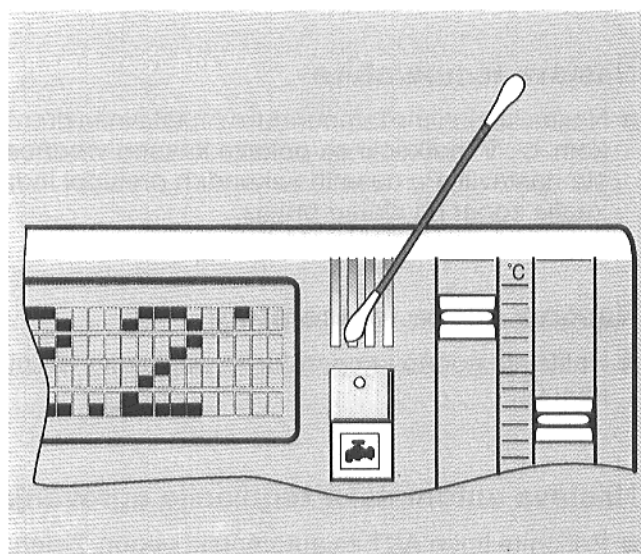

Menjava baterij

Če vzamete daljinsko upravljanje iz stenskega držala, deluje z tremi 1,5 V Mignon baterijami. Ostane indikacija tudi po vklopu temna, morate menjati baterije. Vsake dve leti morate po turnusu menjati baterije.

- Vstavite baterije po planu v baterijskem delu na zadnji strani daljinskega upravljanja.

Pozor! Uporabljajte baterije, ki ne iztečejo. Navedite letno funkcijski test: Vzemite daljinsko upravljanje iz stenskega držala. Ostane indikacija vklopljena ali se da zopet vklopiti so baterije v redu.

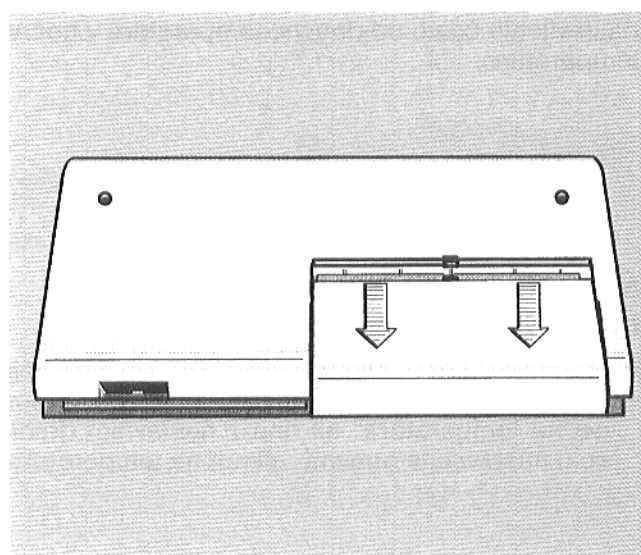

6 Ogrevanje in toplo vodo hitro nastaviti

Te nastavitve so samo možne z zaprtim pokrivalom tipk za vložitev.

Vi lahko nastavite prostorno temperaturo z obema nastavnima drsnikoma daljinskega upravljanja. Priporočljiva nastavitvev je 21 °C dnevna temperatura, in 16 °C nočna temperatura.

V pogonskem načinu **AUT** preklopi regulacijska naprava po nastavljenih časih od dnevne temperature na nočno temperaturo. Vi lahko te čase v programu "Spremeniti pogonske vrednote" sami določite ali pa ohranite ogrevne čase tovarniške nastave (tovarniška nastavitve stran 18 tega navodila).

Nastava temperature

- Nastavite dnevno temperaturo z nastavnim drsnikom ☼. V indikaciji se pokaže kakšno vrednost ste nastavili. Po desetih sekundah preklopi indikacija zopet na stalen prikaz.

Nastava nočne temperature

- Nastavite nočno temperaturo z nastavnim drsnikom ☾.

Nastava avtomatske regulacije ogrevanja

- Pritisnite tipko **AUT** za avtomatski pogon. Zelena indikacija v tipki **AUT** zagori. Istočasno gori tudi zelena indikacija v tipki ☼ ali ☾, odvisno od tega kakšen pogon je bil vklopljen. Na indikaciji se pokaže kakšna **dnevna temperatura**, in pri nočnem pogonu – kakšna **nočna temperatura** je nastavljena.

Regulacija ogrevanja se preklopi avtomatsko po nastavljenih časih od dnevne temperature v nočno temperaturo.

Nastavitev stalnega pogona dnevne ali nočne temperature

- Pritisnite tipko ☾ ali ☼. Zagori LED. Na indikaciji se pojavi „Stalna dnevna temperatura“ ali „Stalna nočna temperatura“ ali ona z nastavnim drsnikom nastavljena dnevna- ali nočna temperatura.

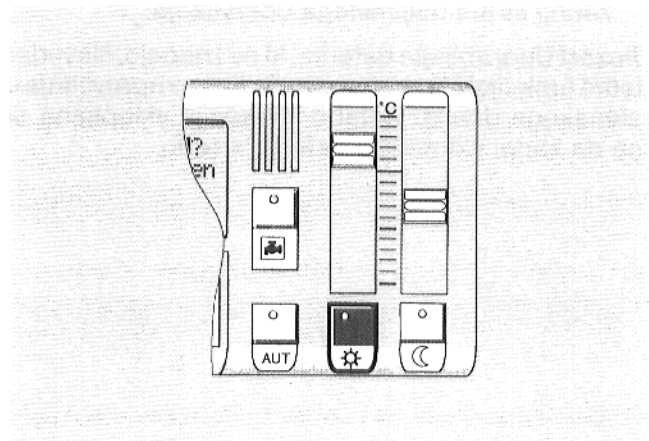
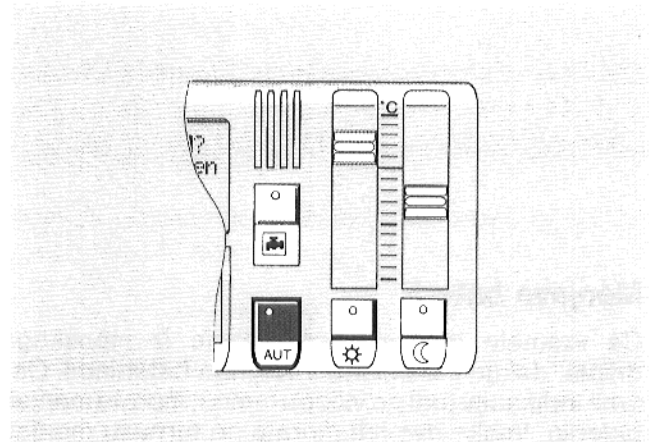

Čas ogrevanja podaljšati (Party)

Če želite nekaj dlje ogrevati z dnevno temperaturo, vnesite podaljšanje časa ogrevanja.

1. Pritisnite tipko ☀ pri zaprtem pokrovu.
2. Primate pod odprtino na levi strani pokrova, in dvignite pokrov.

Daljinsko upravljanje preklopi na "Party".

- Vnesite čas za začetek podaljška "Gretje od ... ure" z tipko +.
- Vstavite utripajoči kvadrat iz puščično tipko v naslednjo vrsto, in vnesite čas za konec podaljška "Podaljšati do ... ure" z tipko +.
- Potrdite Vašo vnesitev z tipko E.
- Zaprite pokrov.

Je podaljšani čas ogrevanja končan, vklopi regulacijska naprava zopet avtomatsko nazaj v prvoten program.

- Želite Party-program predčasno končati, pritisnite na tipko "AUT".

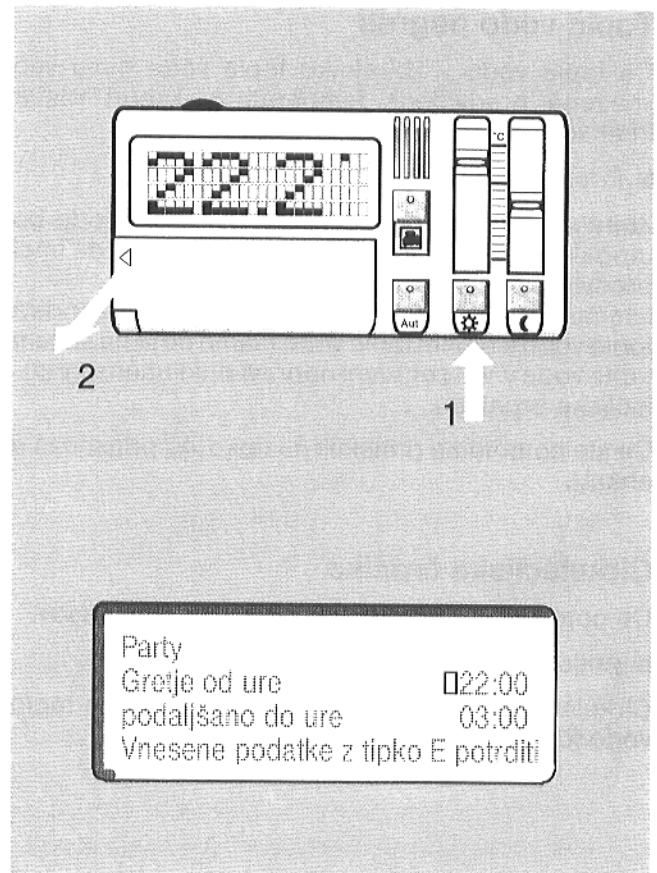

Grelni odmor

Če želite ogrevanje za nekaj ur izklopiti, vnesite grelni odmor. Prostorna temperatura bo med grelnim odmorom držana na nočni temperaturi.

- Pritisnite tipko ☾ pri pokritem pokrovu.
- Primate pod odprtino na levi strani pokrova, in dvignite pokrov.

Daljinsko upravljanje se preklopi na indikacijo "Grelni odmor".

- Vnesite čas za začetek grelnega odmora z tipko +.
- Vstavite utripajoči kvadrat z puščično tipko v naslednjo vrsto, in vnesite čas za konec grelnega odmora z tipko +.
- Potrdite Vašo vnesitev z tipko E.
- Zaprite pokrov.

Je grelni odmor končan, vklopi regulacijska naprava zopet avtomatsko nazaj v prvoten program.

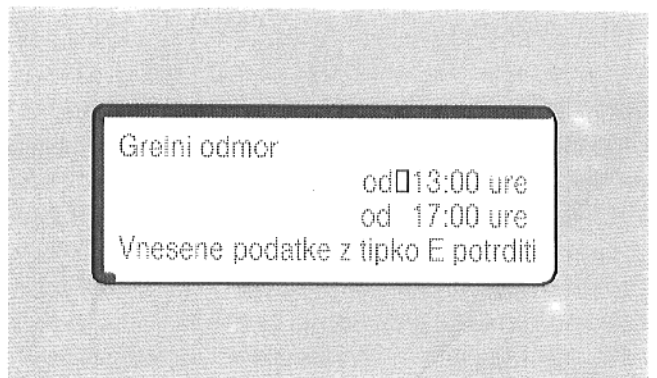

6 Ogrevanje in toplo vodo hitro nastaviti

Toplo vodo pogreti

Če topla voda v zbiralniku tople vode nima več vnesene predvidene temperature, zagori rdeča indikacija tipke za toplo vodo .

■ Pritisnite na tipko .

Zbiralnik tople vode bo segret. Svetleča dioda bo utripala tako dolgo, da bo zbiralnik tople vode imel predvideno temperaturo.

Istovrstno teče cirkulacijska črpalka, in transportira toplo vodo k pipam tople vode (samo če je na sistem tople vode v Vaši ogrevni napravi priključena cirkulacijska črpalka).

Če ste pomotoma pritisnili na tipko , pritisniteš e enkrat.







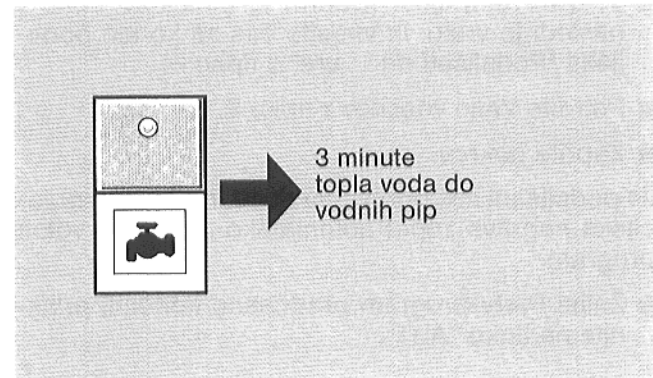
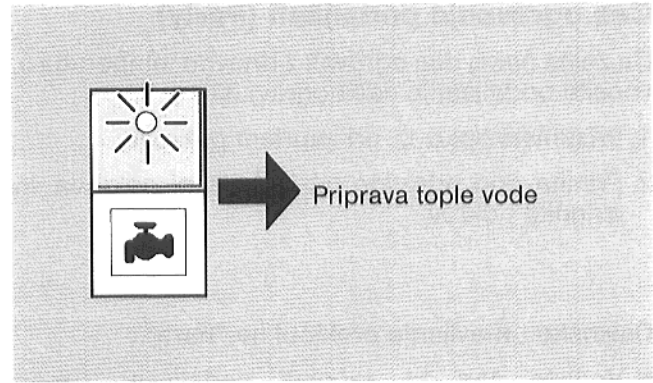

Cirkulacijska črpalka

Če potrebujete toplo vodo izven vnesenih časov,

■ pritisnite na tipko .

Cirkulacijska črpalka transportira tri minute toplo vodo k pipam za toplo vodo.



Tipka	Funkcija v programu “Nakaz pogonskih vrednot“	Funkcija v programu “Sprememba pogonskih vrednot“
○ ON Displej	Indikacijo vključiti	
 	Pojme izbrati z utripajočim kvadratom – pojem se pojavi z velikimi črkami. Potrdite z  .	
	Desna puščična tipka premika utripajoči kvadrat na desno in navzdol. Pred zadnjo vrsto skoči utripajoči kvadrat znova v prvo vrsto indikacije.	
	Leva puščična tipka premika utripajoči kvadrat na levo in navzgor. Pred prvo vrsto skoči utripajoči kvadrat znova v zadnjo vrsto indikacije.	
 	Listanje po indikacijskih straneh Nekatere indikacije imajo več strani. Tipka + naprej, na naslednjo stran. Tipka – nazaj, k prejšnji strani.	Vrednosti vnesti in menjati $\pm 1\text{ }^{\circ}\text{C}$ Ure, datum ja/ne kratek/dolg
	Izbiri pojma potrditi in odpreti novo indikacijo.	Vnos potrditi in s tem listati na naslednjo stran, ali zopet na naslednjo višjo raven. Pogonske vrednote poslati na regulacijsko napravo.
	Z nazaj na pregled/naslednja višja raven.	Vnos ne prevzeti in regulacijsko raven. napravo pustiti delovati z dosedanjimi pogonskimi vrednotami.
	Poklicati kratko navodilo za uporabo , če stoji utripajoči kvadrat v indikaciji “Kaj želite narediti?” pred vprašajem. Listati v kratkem navodilu za uporabo. Pomožne tekste k indikaciji poklicati, in v njih listati.	

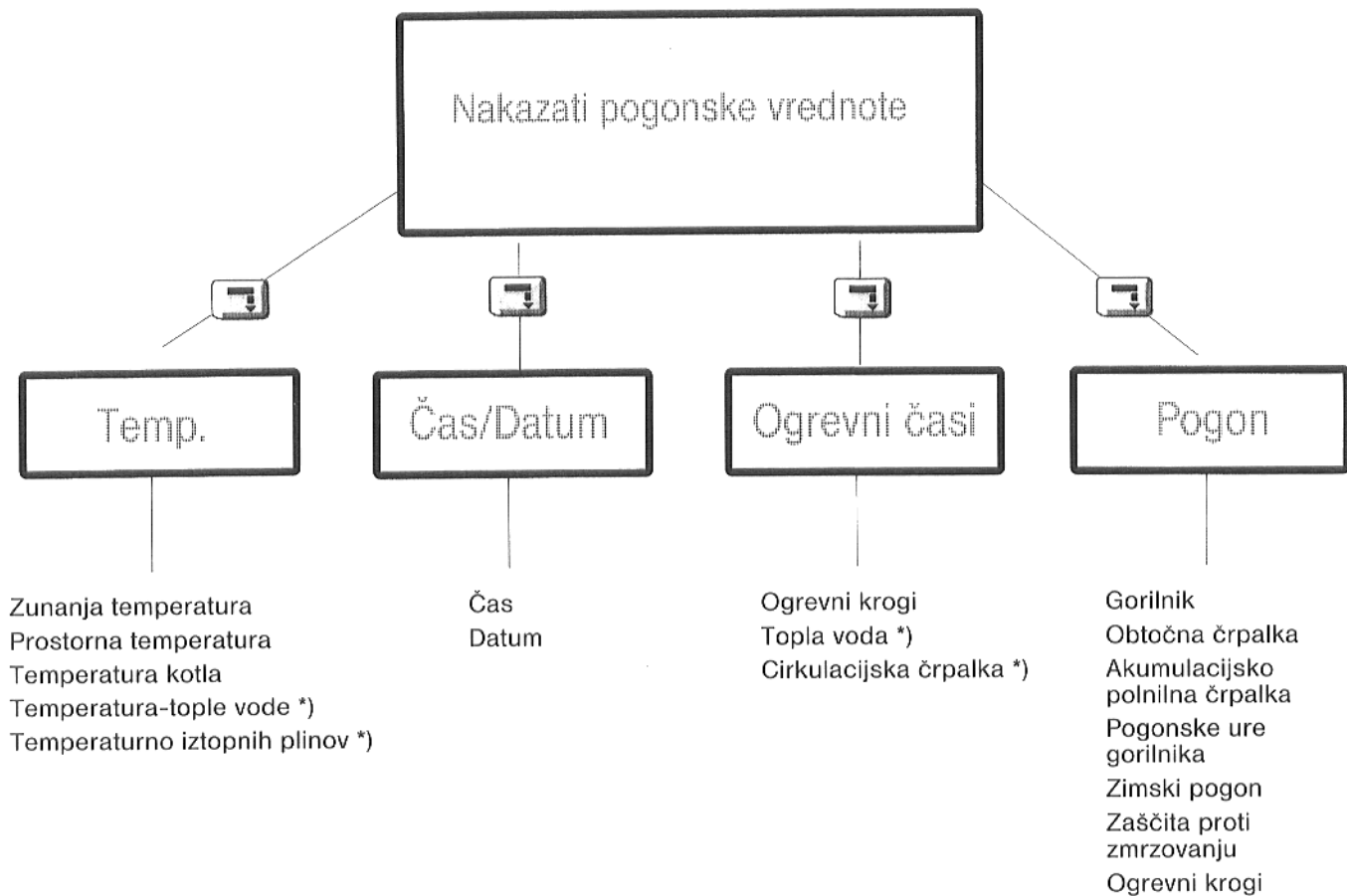

*) Če je inštalirana

Daljinsko upravljanje lahko uporabljate v držalu ali ga odvezmete.

Daljinsko upravljanje iz stenskega držala vzeti in vstaviti

Za udobno indikacijo in vnos pogonskih vrednot vzemite daljinsko upravljanje navzgor iz stenskega držala.

Po indikaciji in vnosu pogonskih vrednot postavite znova daljinsko upravljanje v stensko držalo. Spodnji vtič na daljinskem upravljanju mora vskočiti v stensko držalo. Daljinsko upravljanje je zopet povezano z regulacijsko napravo ogrevne naprave.

Pogonske vrednote ogrevne naprave lahko v programu "Nakazati pogonske vrednote" daljinskega upravljanja kontrolirate, in v programu "Sprememba pogonskih vrednot" po Vaših željah vnesete.

Tipke za izbiro programov se nahajajo pod pokrovom.

- Primate pod odprtino na levi strani pokrova in pokrov odprite. Indikacija skoči iz stalne indikacije k prvi indikaciji programa: "Kaj želite narediti?"

Nastavite čitljivost indikacije: Zavrtite kontrastni regulator zgoraj levo na daljinskem upravljanju tako dolgo, da se da indikacija dobro brati.

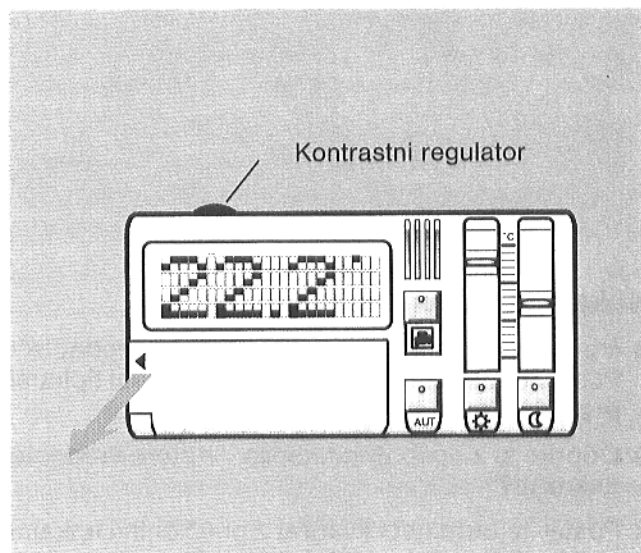
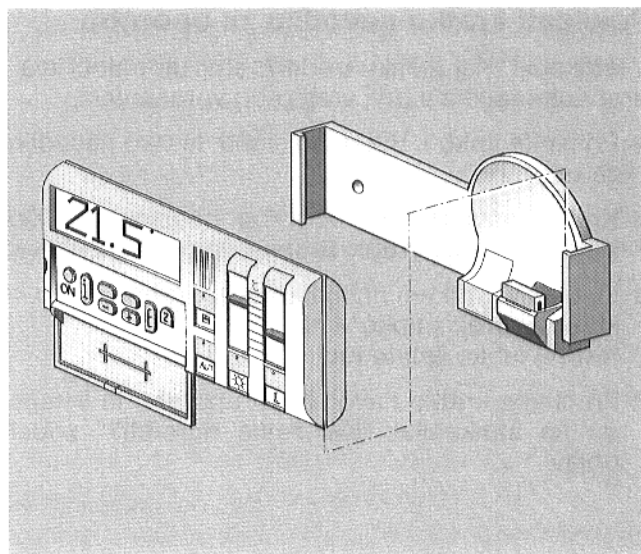

Indikacijski prostor

- 1. Vrsta:** Naslov programa in številka strani, če se ena programna točka sestoji iz več indikacijskih strani
- 2. Vrsta:** Indikacijski prostor in vnesni prostor.
- 3. Vrsta:** Indikacijski prostor in vnesni prostor.
- 4. Vrsta:** Indikacijski prostor in vnesni prostor, lahko je tudi navodilo.

Z puščičnimi tipkami lahko premikate utripajoči kvadrat (kurzor) v vrsto indikacije v kateri hočete nakazati ali menjati pogonske vrednote.

Če je daljinsko upravljanje vzeto iz stenskega držala, izklopi indikacijo, če niste dva minuti pritisnili na nobeno tipko.

- Pritisnite na tipko **ON**: Indikacija se zopet pojavi.

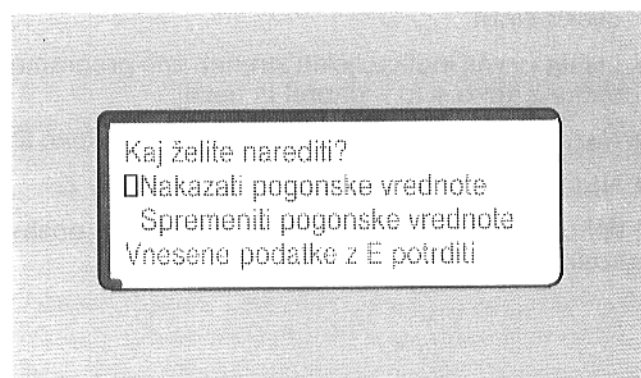

Poklicati kratko navodilo za uporabo

V indikaciji "Kaj želite narediti?" stoji utripajoči kvadrat automatsko v prvi vrsti pred vprašanjem.

- Pritisnite tipko **i**. S tem pokličete kratko navodilo za uporabo.
- Kratko navodilo za uporabo pojasni funkcijo **i**-tipke, puščičnih tipk, **E**-tipke, tipk +/- in **Z**-tipke.
- Listajte v kratkem navodilu za uporabo z tipko **+** stvari naprej, z tipko **-** nazaj. Naprej lahko listate tudi z tipko **i**.
- Prečitajte kratko navodilo za uporabo in listajte da se indikacija: "Kaj želite narediti?" zopet pojavi.

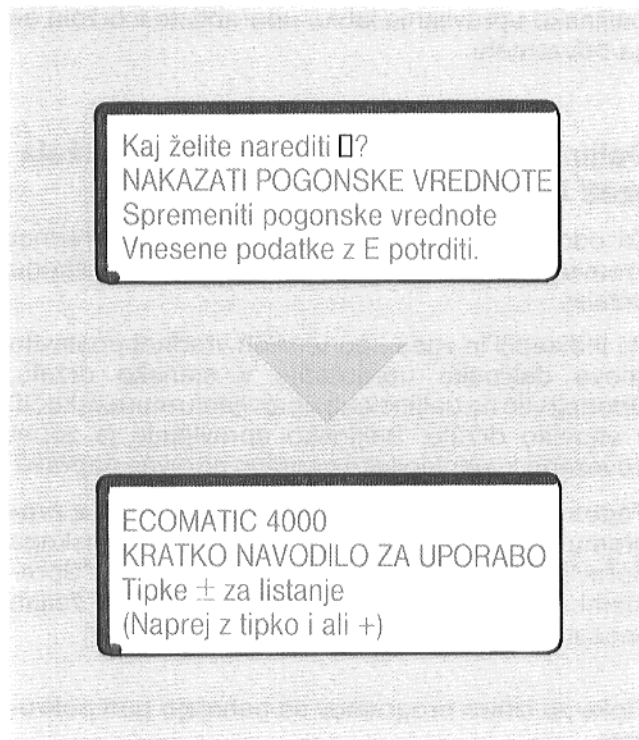

Nakaz pogonske vrednote

- Izberite program "Nakazati pogonske vrednote": Postavite utripajoči kvadrat z puščičnimi tipkami pred "Nakazati pogonske vrednote".
 - Odprite si z tipko **E** indikacijo: "Katere vrednote nakazati?"
 - Postavite utripajoči kvadrat z puščičnimi tipkami pred pojem, ki ste ga želeli izbrati.
 - Potrdite z tipko **E**. S tem odprete novo indikacijsko stran.
 - Listajte v več indikacijskih straneh ene programe točke z tipko **+** in **-** naprej in nazaj.
 - Nazaj k pregledu ali naslednji višji ravni z tipko **Z**.
 - Nazaj k začetku programa dvakrat z tipko **Z**.
- Z tipko **i** lahko pokličete pomožne tekste k posameznim indikacijam.

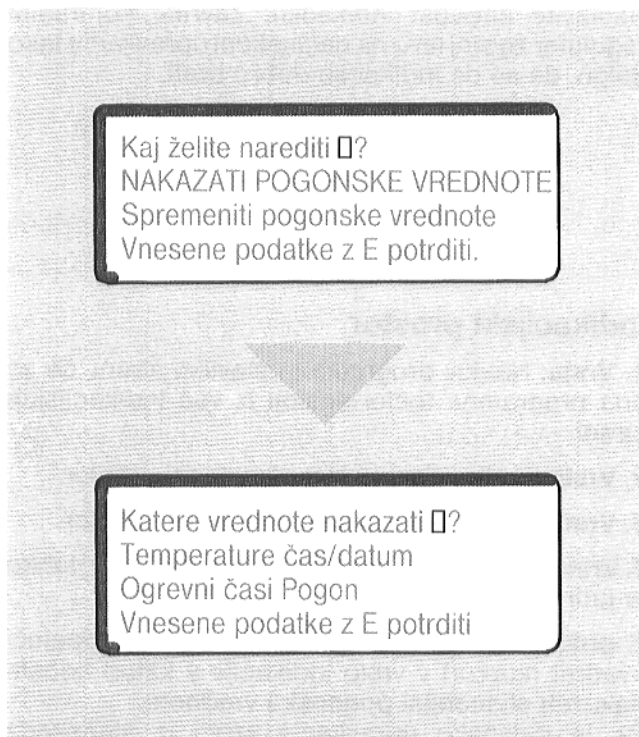

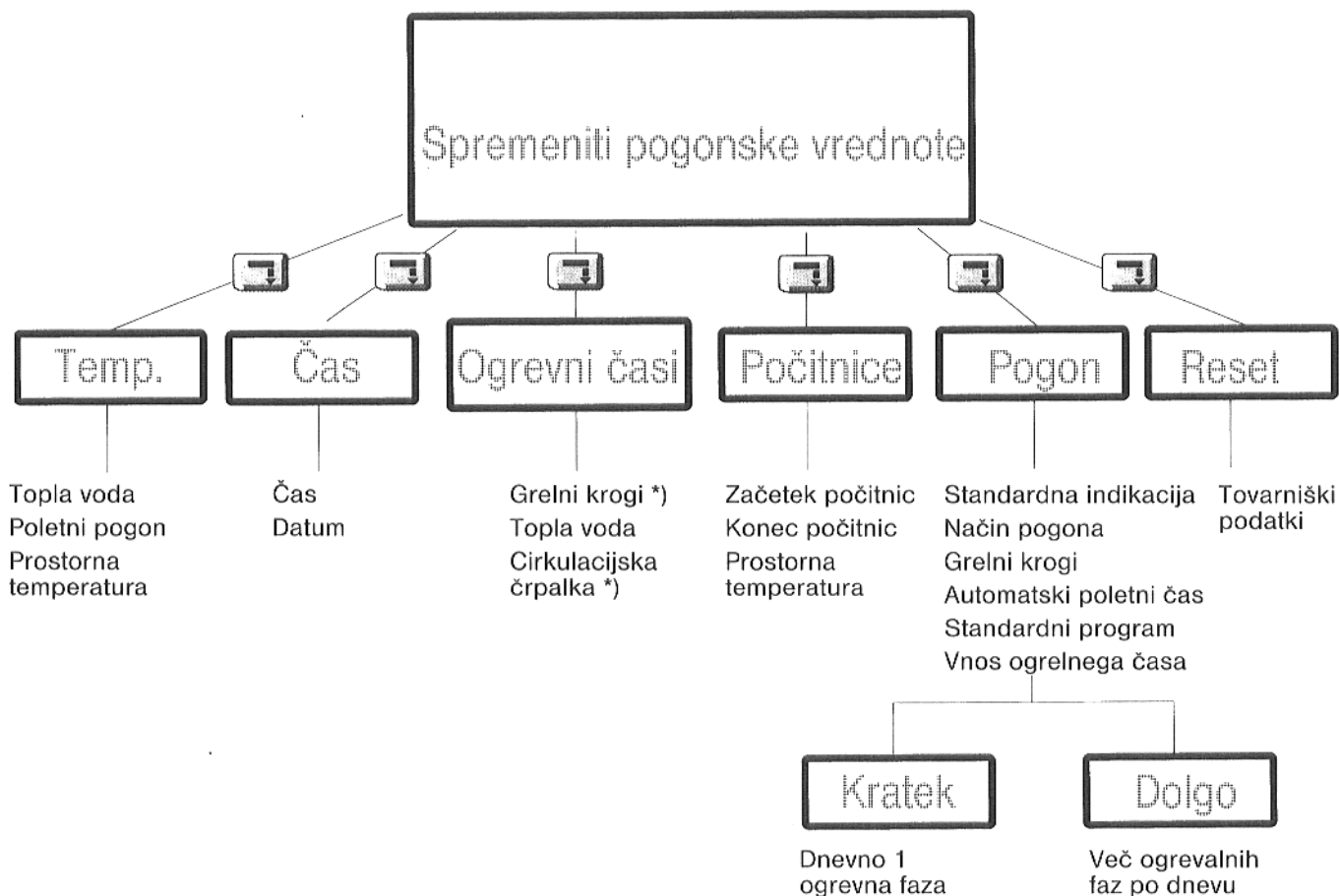

*) če je instalirano

Pogonske vrednote, vnesena področja in tovarniška nastavitvev

Prosim vnesite tukaj vrednote, ki jih želite vnesti.

	Vnesena možnost	tovarniška nastavitvev	nastavitvev	stran
Čas/datum	dan v tednu, dan, mesec leto, čas	že vneseno		19
temp. tople vode	30 - 60 °C	60 °C		20
zunanja temp. za preklon na poletni pogon od ... °C	5 - 30 °C	15 °C		21
Vnesen čas ogrevanja	kratek/dolg	dolg		22
Časi ogrevanja Grelni krog 1, 2, 3* * če je instalirano	00:00 - 23:50	dolg: po-če 5:30 - 22:00 pe: 5:30 - 23:00 so/ne: 7:00 - 23:00 dan 21 °C prostorna temp. noč 16 °C prostorna temp.		23
Grelni časi tople vode	00:00 - 23:50	dnevno 5:00 - 20:00		23
Grelni časi cirk.črpalkke	00:00 - 23:50	dnevno 6:00 - 20:00		23
avtomatsko poletni/zimski čas	v / iz	v		26

Prazna tabela za program po želji

	čas	
	normalni	znižan
Ogrevni krog 1		
Ogrevni krog 2		

	čas	
	normalni	znižan
topla voda		
cirk. črpalkka		

Če vzamete daljinsko upravljanje iz stenskega držala, lahko vnesete pogonske vrednosti, in v indikaciji prekontrolirate, brez da so takoj vnesene vrednote od regulacijske naprave prevzete. V regulacijski napravi ne bodo nobene vrednote izbrisane ali prepisane.

Vse vnesene vrednote bodo z tipko **E** v daljinskem upravljanju shranjene.

Se indikacija izklopi, če 2 minuti ne pritisnete na nobeno tipko. Vklopite indikacijo zopet z tipko **ON**.

- Izberite program "Spremeniti pogonske vrednote": Postavite utripajoči kvadrat z puščičnimi tipkami pred "Spremeniti pogonske vrednote", in
- odprite z tipko **E** indikacijo "Katere vrednote spremeniti?".
- Izberite z utripajočim kvadratom programsko točko, v kateri želite eno vrednoto spremeniti.
- Odprite z tipko **E** indikacijo programske točke.

Datum in čas

Datum in čas so tovarniško vloženi.

Je daljinsko upravljanje vzeto iz regulacijske naprave in se ne pritisne nobena tipka, ugasne po 30 minutah datum in čas.

Je daljinsko upravljanje zopet vtaknjeno, prevzame zopet avtomatsko datum in čas iz regulacijske naprave.

Spremeniti datum in čas

- Izberite v indikaciji "Katere vrednote spremeniti?" z utripajočim kvadratom "Čas/Datum", in potrdite z tipko **E**.
- Vnesite dnevni datum z tipko **+**. Izberite z puščično tipko mesec in vnesite številko meseca. Vnesite številko leta.

Dan v tednu bo avtomatsko vstavljen.

- Izberite "Čas" in vnesite z tipko **+** uro. Postavite utripajoči kvadrat z puščično tipko na dvopičje ure in vnesite minute.

Potrdite Vaše vnese z tipko **E**.

Indikacija "Katere vrednote spremeniti?" se znova pojavi.

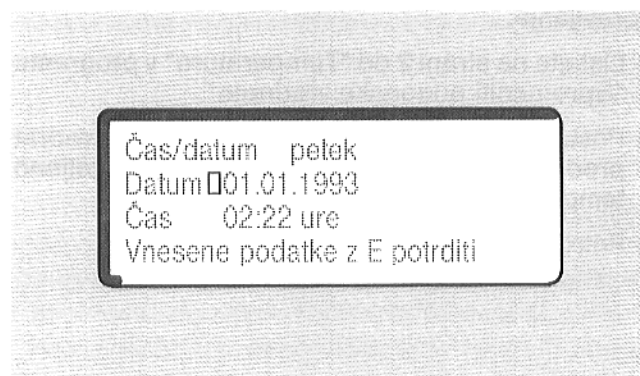
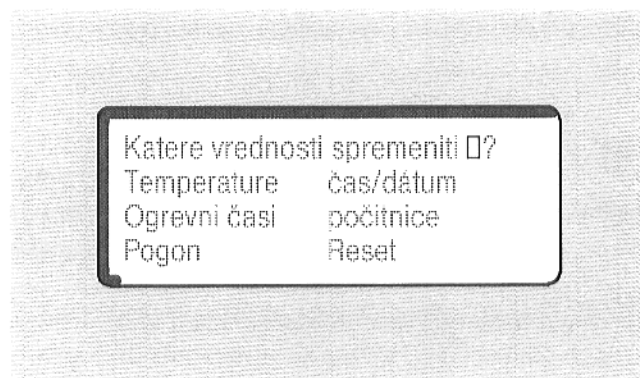
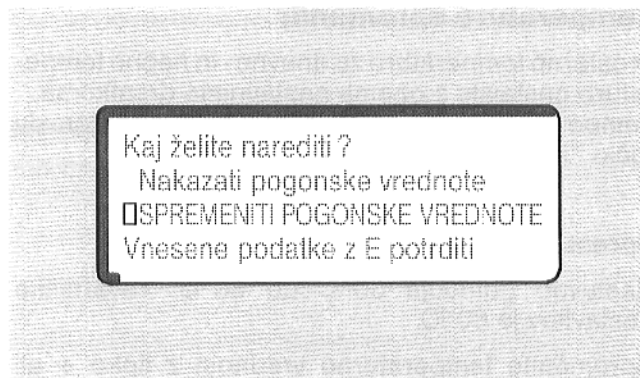

Temperature spremeniti

Prostorno temperaturo za dnevno- in nočno temperaturo nastavite z obema nastavnima drsnikoma. Temperaturo tople vode nastavite v programski točki "Temperature".

Spremeniti temperaturo tople vode

Nastavno območje 30 °C do 60 °C. Tovarniška nastavev je 60 °C.

Spremenite temperaturno vrednost z tipko + ali tipko - in potrdite z tipko E.

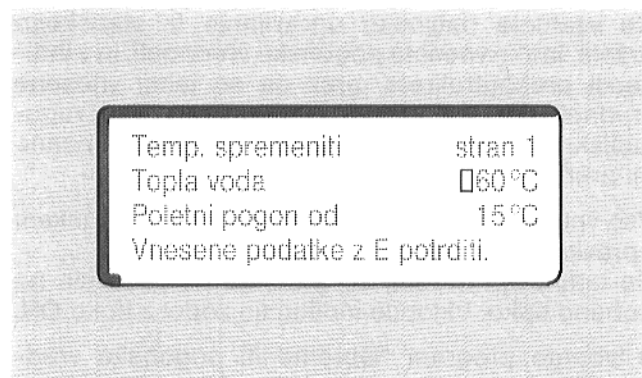

Nastavit temperaturo pri ogrevnih krogih brez lastnega daljinskega upravljanja

Prav tako lahko spremenite prostorno temperaturo za ogrevne kroge, ki ne posedujejo svojo daljinsko upravljanje.

- Listajte na strani 2 od "Temperatura" v programu "Spremeniti pogonske vrednote".
- Postavite z puščičnimi tipkami utripajoči kvadrat pred "Temp. prostor 1" in vnesite Vašo zaželjeno temperaturo prostora n.pr. 23 °C.
- Potrdite z tipko E.

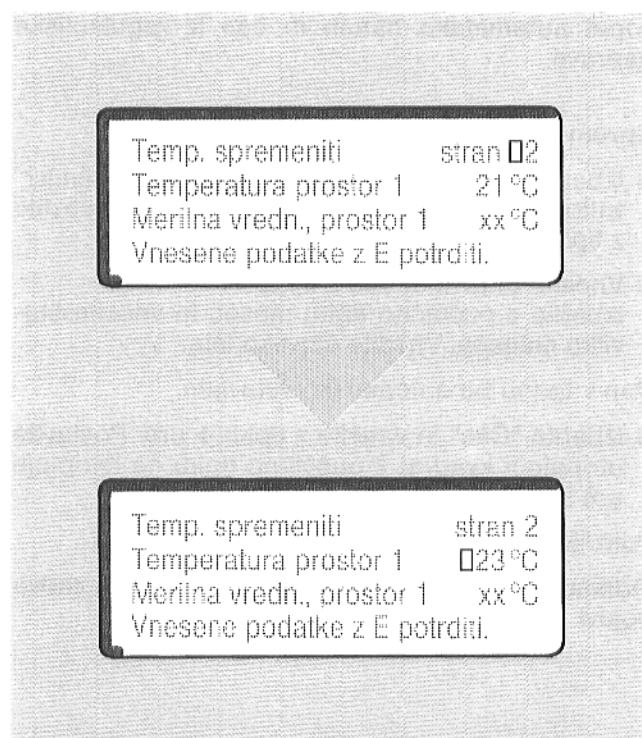

Merjeno prostorno temperaturo izravnati z predvideno prostorno temperaturo.

Stavna prostorna temperatura odstopa od vnesene prostorne temperature.

- Zabeležite si merjeno prostorno temperaturo.
- Listajte na strani 2 od "Temperatura" v programu "Spremeniti pogonske vrednote".
- Postavite z puščičnimi tipkami utripajoči kvadrat pred "Merilna vrednost, prostor 1", in vnesite temperaturo, ki ste je izmerili n.pr. 20 °C.
- Potrdite z tipko **E**.

Regulacijska naprava primerja prostorne temperature in prilagodi preko spremembe kotlovne vodne temperature, prostorno temperaturo. S tem je mogoča natančna regulacija ogrevanja.

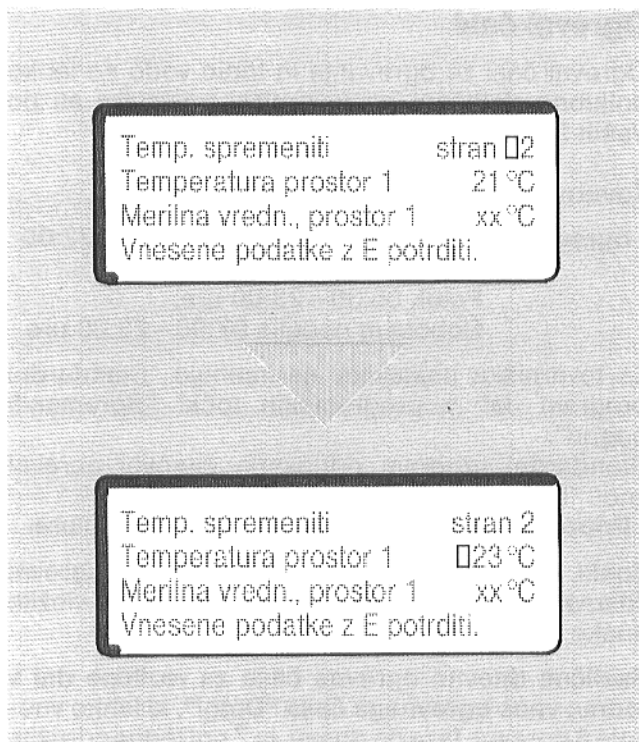

Spremeniti zunanjo temperaturo za automatski preklop na poletni pogon

Vnesite zunanjo temperaturo, pri kateri naj bi se ogrevanje avtomatsko preklopilo iz poletnega pogona na zimski pogon. Regulacija upošteva toplotno akumulacijsko sposobnost Vaše hiše, in vklopi odgovarjajoče z časovno zakasnitvijo.

Z tipko + ali tipko – spremenite vsakokrat temperaturo za 1 °C.

Čim nižje ste vnesli zunanjo temperaturo, toliko več energije boste varčevali. Ne pustite prostore preveč ohladiti.

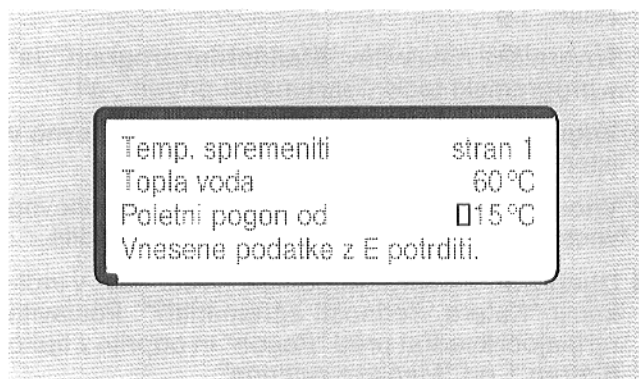

Ogrevni časi

Ogrevni časi za ogrevanje in toplo vodo so lahko poljubno določeni po tovarniški nastavitvi ali po Vaših željah.

Tovarniška nastavitve ogrevnih časov:

- **ogrevanje:** Ponedeljek do četrtek 05:30 – 22:00 ure,
Petek 05:30 – 23:00 ure,
Sobota in nedelja 07:00 – 23:00 ure.

Ta tovarniška nastavitve se imenuje "Standardni program Ja" v programskih točki "Spremeniti pogon".

Standardni program odgovarja časovni ogrevni vnos "Dolgi".

- **Priprava tople vode:** dnevno 05:00 – 20:00 ure.

Enaki ogrevni čas za vse dni v tednu: ogrevni časovni vnos "Kratek". Za vse dni v tednu vložite enake dnevne ogrevne čase.

Različne dnevne ogrevne čase za različne dni v tednu: vnos ogrevnega časa "Dolgi", ki lahko vnesete 3 ogrevne faze po dnevu, in 7 dni tedna združite v bloke (n.pr. od ponedeljka do petka in sobota/nedelja). Za te bloke lahko vsakokrat vnesete različne dnevne ogrevne čase.

- Odločite, kateri način vnosa ogrevnega časa želite:

1. Tovarniška nastavitve: **Standardni program "Ja"** v programski točki "Spremeniti pogon", ali
2. **Vnos ogrevnega časa "Kratki"** → del "Dnevno v istem času ogrevati" tega navodila, ali
3. **Vnos ogrevnega časa "Dolgi"** → del "Dnevno vnesti do treh ogrevnih časov" tega navodila.

- Izberite si "Menjava pogonskih vrednosti" v indikaciji "Katere vrednosti spremeniti?". Postavite utripajoči kvadrat pred "Pogon" in odprite z tipko E stran 1 od "Menjava pogona".

- Premikajte utripajoči kvadrat pred "Kratko" ali "Dolgo".

- Izbirajte z tipko + zaželeno nastavitve.

Vnos ogrevnega časa "Kratko"

Dnevno ob istem času ogrevati:

- Pokličite "Ogrevni časi".
- Izberite z puščično tipko, če želite vnesti ogrevne čase za ogrevni krog 1 (ogrevni krog 2, ogrevni krog 3, toplo vodo, cirkulacijsko črpalko, če je instalirana), in odprite z tipko E indikacijo, v katero lahko vnesete dnevne ogrevne čase.
- Vnesite dnevni ogrevni čas "V...Iz".

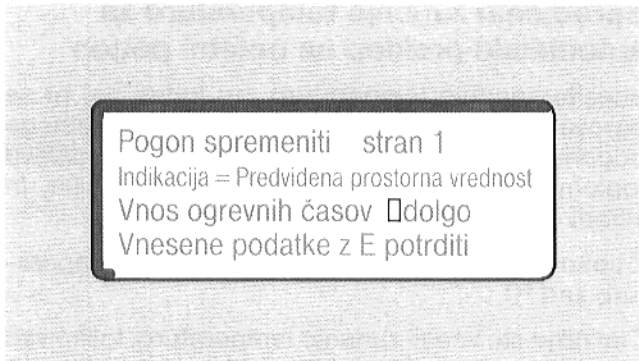

Pogon spremeniti stran 1
Indikacija = Predvidena prostorna vrednost
Vnos ogrevnih časov □dolgo
Vnesene podatke z E potrditi

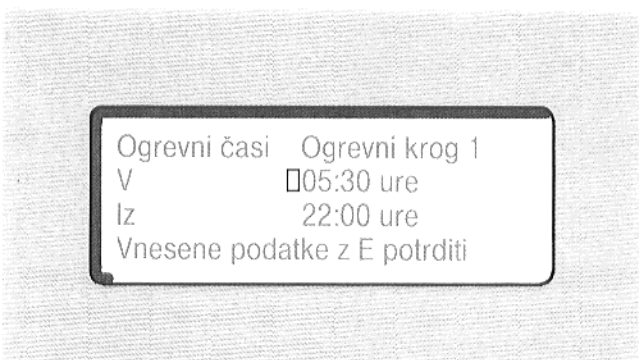

Ogrevni časi Ogrevni krog 1
V □05:30 ure
Iz 22:00 ure
Vnesene podatke z E potrditi

Vnos ogrevnega časa "Dolgi"

Dnevno vnesti tri ogrevne čase.

- Pokličite "Ogrevni časi".
- Izberite pojem, za katerega želite menjati ogrevne čase.

Za vsak dan v tednu lahko vnesete različne ogrevne čase. Vi lahko tudi dneve tedna n.pr. združite v dva bloka z različnimi ogrevnimi časi.

Primer za vlogo ogrevnega časa "Dolgo": Tri ogrevne čase po dnevu, dva tedenska-bloka.

Naš primer razlaga vnos ogrevnih časov za ogrevni krog 1. Dnevni ogrevni časi od ponedeljka do petka naj bi bili drugačni kot dnevni ogrevni časi za soboto in nedeljo.

- Izberite "Ogrevni krog 1" v indikaciji "Ogrevni časi" in odprite z tipko E indikacijo "Ogrevni časi Ogrevni krog 1".
- Sedaj lahko tvorite dva bloka od dnevo tedna. Za vsak blok lahko vnesete drugačne dnevne ogrevne čase.

Vnos ogrevnih časov za 1 blok dneve tedna

- Združite skupaj dneve tedna od bloka 1: Izberite vsak dan tedna od bloka 1 z puščično tipko, in pritisnite tipko +. Združite skupaj za blok 1 po, to, sre, če, pe.

Skupaj združeni dnevi tedna se pojavijo v velikih črkah.

- Potrdite z tipko E. Drugi dnevi tedna izginejo iz indikacije.
- Izberite časovne podatke za ogrevanje "V" in ogrevanje "Iz" z puščično tipko, in
- Vnesite z tipko + in tipko - časovni ogrevni blok 1 od ponedeljka do petka.
- Potrdite z tipko E. S tem listajte nazaj k pregledni strani vseh dnevo tedna "Ogrevni časi Ogrevni krog 1".

Vnos ogrevnih časov za dneve tedna – blok 2

- Združite soboto in nedeljo z puščično tipko in tipko + skupaj k bloku 2, in potrdite z tipko E. Drugi dnevi tedna izginejo iz indikacije. Vnesite v indikacijo ogrevne čase za blok 2.
- Potrdite z tipko E. S tem listajte nazaj k pregledni strani vseh dnevo tedna "Ogrevni časi Ogrevni krog 1".

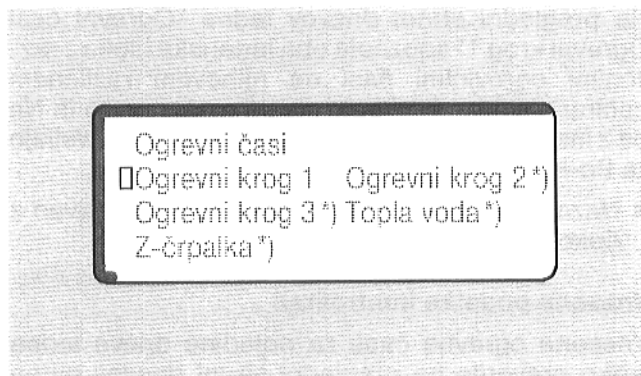

*) če je inštalirano

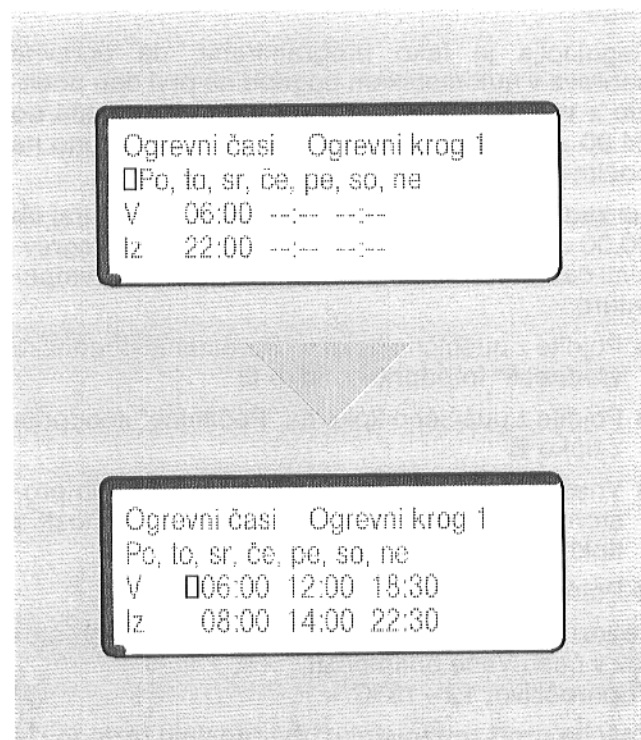

Na pregledni strani dnevov tedna "Ogrevni časi Ogrevni krog 1" spoznate oba tedenska bloka z različnimi ogrevnimi časi na njihovem različnem načinu pisanja: Po-Pe so pisani mešano, So in Ne pa z majhnimi črkami. Nakazani ogrevni časi veljajo za Po-Pe.

- Nazaj na pregled ali na naslednjo višjo raven z tipko **Z**.

Vnesene podatke kontrolirati

Vnesene ogrevne čase za pojedine dneve tedna lahko preverite na pregledni strani dnevov tedna "Ogrevni časi Ogrevni krog 1":

- Izberite en dan v tednu z puščično tipko.
- Nakazani ogrevni časi veljajo za vse dni, katerih prva črka je pisana veliko.

Z puščično tipko lahko prelistate ves dnevni program tedna.

Ogrevanje pri daljši odsotnosti reducirati (počitnice)

Če želite odpotovati, lahko ogrevanje in toplo vodo v programski točki "Počitnice", za nekaj tednov reducirate.

Regulacija je tako programirana, da ogrevalna naprava v avtomatskem pogonu na prvi dan počitnic z vnesenimi časi ogrevanja in vrednostmi do 24.00 ure deluje. Ob 00.00 uri bo preklopljeno na počitniški pogon.

Na zadnji počitniški dan vklopi regulacija zjutraj ob 00.00 uri, na avtomatski pogon z vnesenimi ogrevnimi časi in vrednostmi za dnevno- in nočno temperaturo.

- Pojdite z puščično tipko v "Spremeniti pogonske vrednosti" in odprite z tipko **E**.
- Pojdite z puščično tipko na "Počitnice" in odprite z tipko **E**.
- Vnesite začetek počitnic/konec počitnic in prostorno temperaturo v času Vaše odsotnosti z tipko **+** ali tipko **-**.
- Potrdite z tipko **E**.

Pozor! Ne nastavite prenizko temperaturo prostorov v času Vaše odsotnosti.

Priporočljivo: 12 – 15°C.

Zaščita proti zmrzovanju: Iz varnostnih razlogov je regulacija tako programirana, da najnižja temperatura proti zmrzovanju ni dosežena.

Predčasen konec počitnic

Pridete predčasno iz počitnic, pritisnite na tipko "AUT".

S tem je počitniški program ukinjen.

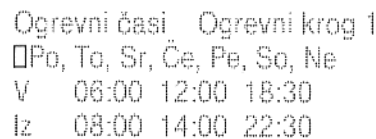

Ogrevni časi		Ogrevni krog 1	
□Po, To, Sr, Če, Pe, So, Ne			
V	06:00	12:00	18:30
Iz	08:00	14:00	22:30

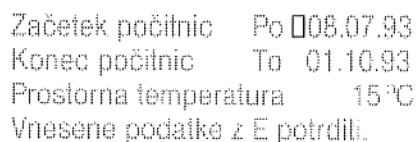

Začetek počitnic	Po	08.07.93
Konec počitnic	To	01.10.93
Prostorna temperatura		15°C
Vnesene podatke z E potrditi.		



Spremeniti stalno indikacijo

Tovarniška nastavitve stalne indikacije: Predvidena prostorna vrednost

Nastavljena vrednost stalne indikacije daljinskega upravljanja ki se pojavi pri pokritem pokrovu vnese-nih tipk, se lahko menja.

- Pojdite v "Spremeniti pogonske vrednosti" in odprite z tipko **E**.
- Pojdite v "Pogon" in odprite z tipko **E**.
- Pojdite v "Indikacija". Utripajoči kvadrat stoji pred "Predvidena temperatura prostora".
- Izberite zaželjeno indikacijo in potrdite z tipko **E**.
- Pokrite pokrov. Zaželjena indikacija se pojavi na indikacijskem prostoru.

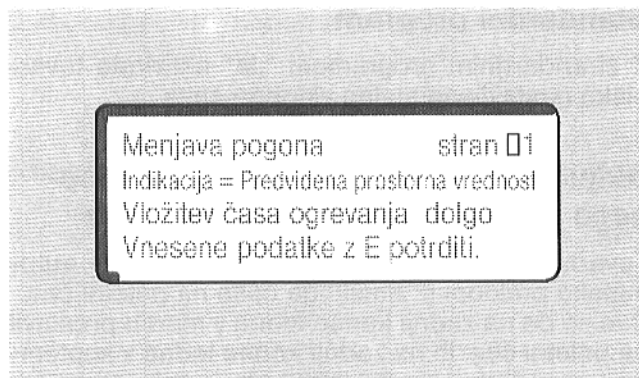

Indikacija	Vsebine
Temperature 1	Zunanja temp. Prostorna temp. Temp. kotla
Temperature 2	Temp. topla voda *) Iztopna temp. *)
Pogon 1	Gorilnik v/iz Obtočna črpalka v/iz Akumulacijsko polnina črpalka v/iz
Pogon 2	Pogonske ure Zimski pogon v/iz Zaščita proti zmrzovanju v/iz
Pogon 3	Pogonski načini ogrevnih krogov
Ogrevni časi 1	Ogrevni krog 1
Ogrevni časi 2	Ogrevni krog 2 *)
Ogrevni časi 3	Ogrevni krog 3 ali izbirna funkcija *)
Ogrevni časi 4	Topla voda *)
Ogrevni časi 5	Izbirna funkcija *)
Čas/datum	Čas/datum
Prostorna nastavljena vrednost	Nastavljena prostorna temp. vrednost
Trenutna prostorninska vrednost	Trenutna prostorninska temp. vrednost

} Ogrevni program
današnjega dne

*) Če je inštalirano

Standardni program

Z standardnim programom "Ja" aktivirate tovarniško nastavljene stalno vklopne čase.

Izključiti avtomatsko menjavo preklonnega poletnega časa/zimskega časa

Tovarniški program ogrevne regulacije se avtomatsko preklopi iz zimskega časa na poletni čas. Čas se bo na zadnji konec tedna v marcu prestavil na poletni čas, in na zadnji konec tedna v septembru na zimski čas. Od 1996 na zadnjo nedeljo v oktobru.

Če bo poletni čas odpravljen, lahko avtomatsko poletno časovno regulacijo odklopite.

- Listajte na stran 2 pred "Spremeniti pogon".
- Spremenite z tipko + poletni čas "Ja" v "Ne" in potrdite z tipko E.

Prevzeti pogonske vrednosti

Pogonske vrednosti bodo šele prevzete in izpeljane od regulacijske naprave ogrevne naprave, če bo ste

- daljinsko upravljanje postavili v stensko držalo, pustili zaskočiti in
- tipko E v roku od 20 sekund za potrditev Vaše vnesitve, pritisniti.

Šele potem, ko ste pritisnili tipko E, bodo vrednote prevzete v regulacijsko napravo.

Pogonske vrednosti zbrisati

V daljinsko upravljanje vložene nove vrednosti bodo po pritisku tipke Z ali avtomatsko po 20 sekundah izbrisane. Regulacijska naprava deluje z dosedanjimi pogonskimi vrednostmi naprej.

"Reset" vse vložene vrednosti zbrisati, nazaj k tovarniški nastavitvi

Pozor! Z to vnesitvijo izbrišete vse od Vas vnesene pogonske vrednosti v regulacijski napravi in v daljinskem upravljanju.

- Izberite "Reset" in spremenite "Ne" v "Ja".
- Potrdite z tipko E, da naj ogrevna regulacija deluje z tovarniško nastavo.
- Potisnite daljinsko upravljanje v stensko držalo, da zaskoči.
- Potrdite z tipko E. Regulacijska naprava deluje naprej z tovarniško nastavo.

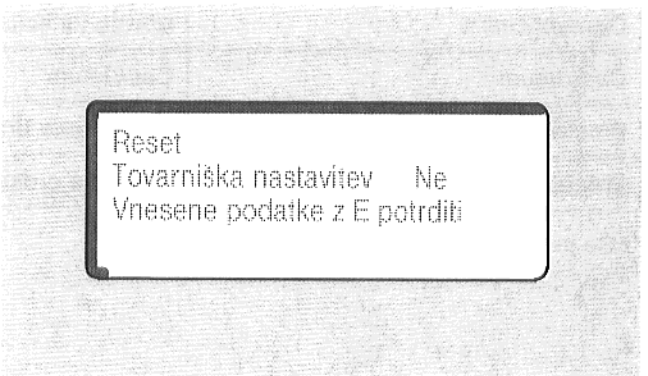
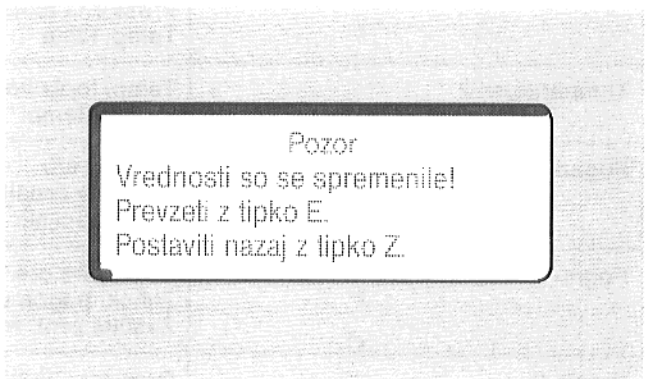
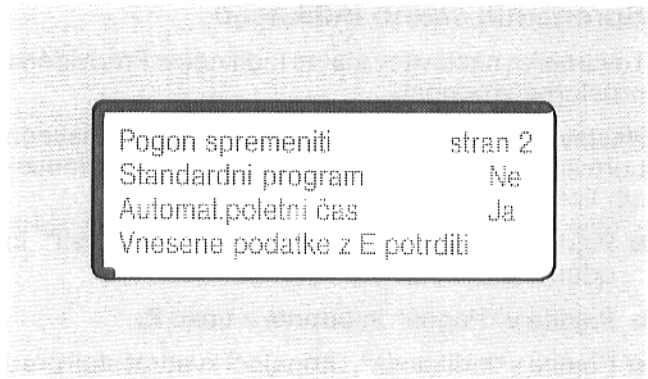

Daljinsko upravljanje kaže motnje pri ogrevni napravi.

Pri pokritem pokrovu se pojavi indikacija "Motnja".

Pozor! Motnje je treba takoj odstraniti od specialne firme za ogrevanje.

Če boste pokrov odprli, se pojavi na indikaciji način motnje.

Defektno temperaturno tipalo za prostorno temperaturo, zunanja temperatura, temperatura kotla, temperatura tople vode, temperatura povratnega pretoka, in sporočilo motenj za dodatne ogrevne kroge bodo nakazane.

- Pokličite nadaljna navodila z tipko **E**.
- Berite navodilo k vsakemu sporočilu motenj v tem navodilu za uporabo.
- Pokličite strokovno firmo za ogrevanje!
- Povejte strokovni ogrevni firmi že po telefonu za kakšen defekten del gre.

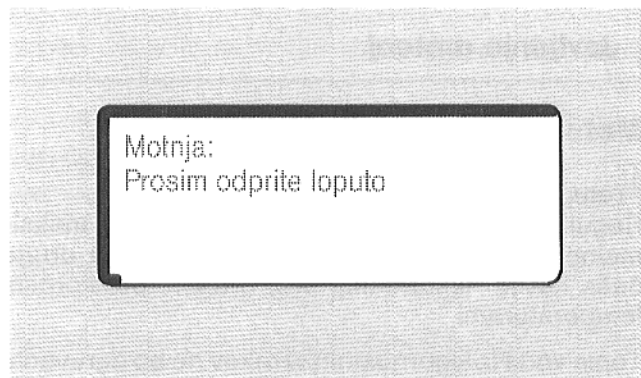

Javljenje motenj

Pomoč

Pri vseh drugih motenskih pojavih, ki tukaj niso nakazani, obvestite Vašo strokovno ogrevno firmo.

Motnje daljinskega upravljanja

"Daljinsko upravljanje defekt"
Regulacijska naprava deluje z standardnimi vrednostmi naprej.

- Pokličite strokovno ogrevno firmo

Javljenje motenj

Pomoč

Motnje ogrevanja

“Temperaturno tipalo defekt“

Regulaciji ogrevne naprave so za podlago maksimalne vrednosti tipala. Ogrevanje greje za druge čase kot je nastavljena, in z drugimi prostornimi temperaturami.

Topla voda iz sigurnostnih vzrokov ne bo ogrevana.

“Motnja gorilnika“

Ogrevanja ni.

“Ogrevanja ni“

- Defektna elektronika
- Ni goriva

- Pokličite strokovno firmo za ogrevanje!
Povejte strokovni firmi za ogrevanje, katero temperaturno tipalo je defektno.

- Pritisnite gorilnikov gumb za odpravljanje motenj na gorilniku. Je ta startni poizkus brez uspeha, se pojavi zopet nakazana motnja.

Če ne gre gorilnik po večih poizkusih v pogon,

- pokličite strokovno firmo za ogrevanje!
- Vključite na regulacijski napravi vtič za zasilni pogon ogrevanja na “Ročno“.

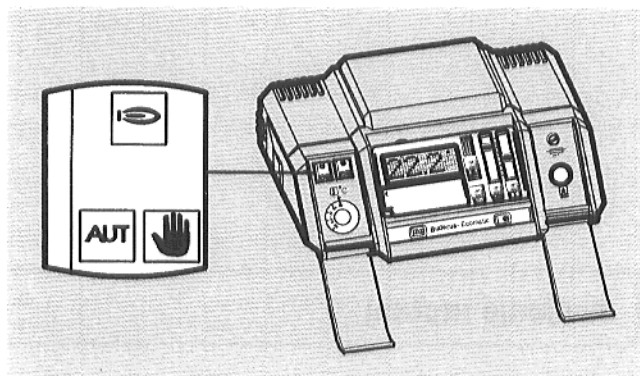

V zasilnem pogonu deluje ogrevna naprava brez elektronskega programa. Nastavite temperaturo kotlove vode z temperaturnim regulatorjem za kotlovo toplo vodo.

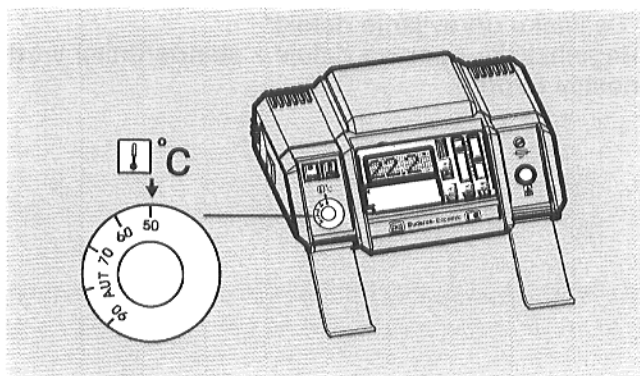

- Pokličite strokovno firmo za ogrevanje!

Javljenje motenj

Pomoč

Motnje pri pripravi tople vode

Ostane topla voda hladna, je lahko to motnja tipala za toplo vodo, motnja krmilnega sistema ali motnja akumulacijsko polnjene črpalke.

“Defektno tipalo za toplo vodo“

“Topla voda ostane hladna“

Vklopite na regulacijski napravi vtič za zasilni pogon za pripravo tople vode na “Ročno“.

- Pokličite strokovno firmo za ogrevanje!

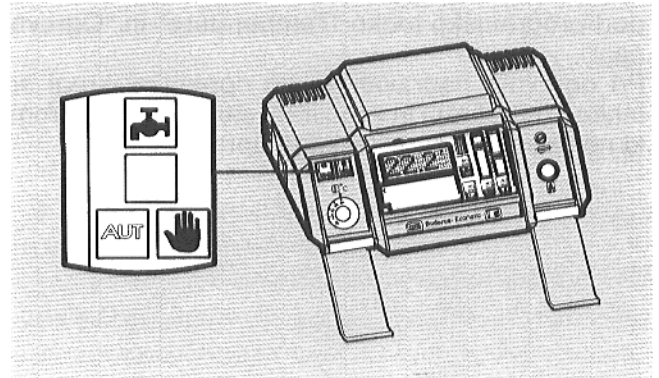

V zasilnem pogonu deluje ogrevalna naprava brez elektronskega programa. Temperatura kotla določa temperaturo tople vode.

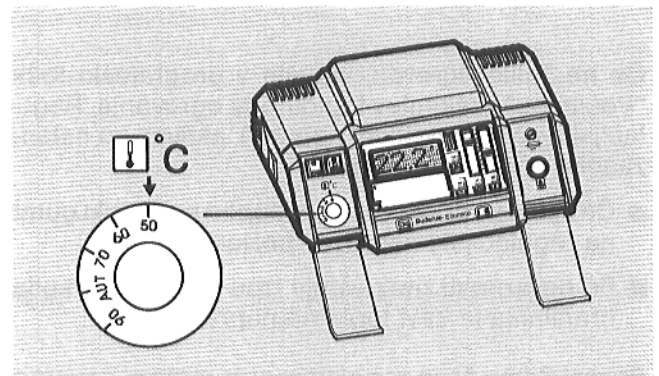

- Zavrtite temperaturni regulator za temperaturo kotla na 60°C.

Pozor! Topla voda lahko doseže temperaturo kotla. Nevarnost poparjenja pri visoki temperaturi kotla.



Navodilo: Je defektna akumulacijsko polnilna črpalka, se ne more pripraviti topla voda, tudi ne z “Zasilnim pogonom“.

11 Toplotna naprava s posebnimi funkcijami in dodatnimi funkcijami

Poseduje Vaša ogrevalna naprava izbirne funkcije, n. pr. cirkulacijsko črpalko ali prednost za kopalnišče, in preko dodatne opreme, n. pr. več ogrevalnih krogov, -lahko pogonske vrednosti izbornih funkcija in dodatnih oprem, kontrolirajo in regulirajo z daljinskim upravljanjem.

Dodatna oprema je v programski točki "Pogon" akumulirana, temperature in dnevni ogrevalni časi pod programsko točko "Temperature" in "Ogrevalni časi".

Pri ogrevalnih napravah z več ogrevalnimi krogi so lahko kontrolirani in regulirani samo ogrevalni krogi, ki ne posedujejo daljinskega upravljanja.

12 Toplotno napravo izklopiti

Če ne želite ogrevati, vnesite v programski točki "Počitnice" prekinitev toplotnega ogrevanja. Regulacijska naprava izklopi napravo, aktivna pa ostane zaščita proti zmrzovanju.

- Če želite napravo ukiniti, vklopite pogonski gumb na regulacijski napravi v pozicijo **0**.
- Pri nevarnosti zmrzovanja izpustite vodo iz kotla, hranilnika in cevi toplotne naprave.

Pozor! Samo če je ves sistem suh, mraz ni nevaren!

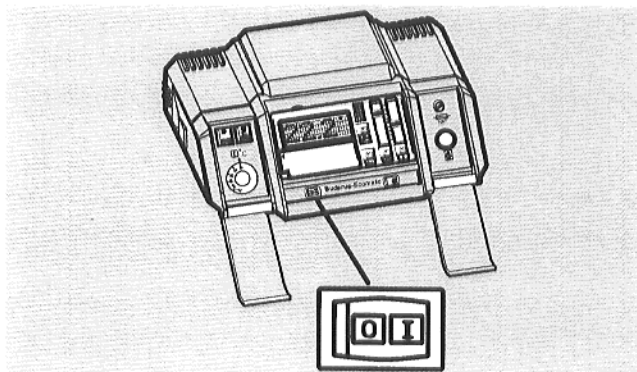

Č					
Cas/datum	19		Ogrevni odmor	11	
			Ogrevni pogon	10	
			– normal	10	
			– znižan	10	
			– automatski	10	
D			P		
Daljinsko upravljanje	3, 8, 9		Party	11	
Datum/čas	19		Počitnice	24	
Dimnikar	7		Poletni/zimski čas	26	
Dnevna temperatura	10		Poletni/zimski preklon	21	
			Prostorna temperatura	10	
E			R		
Energetski varčevalni ukrepi	6		Referenčni prostor	8	
			Reset	26	
F			S		
Funkcija tiple	13		Spremeniti temperaturo tople vode	20	
			Stalna indikacija	25	
G			Stalni pogon dan/noč	10	
Gumb za zasilni pogon ogrevanja	5		Standarni program	18	
			T		
K			Temp. uporabne vode	12, 20	
Konec počitnic	24		Test iztopnih plinov	7	
Kontrastni regulator	8		Tipalo za prostorno temperaturo	8	
Kratko navodilo za uporabo	16		Toplo vodo podgreti	12	
			Tovarniške nastavitve	18	
M			V		
Menjava baterij	9		Varnostni napotki	5	
Motnje/pomoč	27 – 29		Vklopni časi	18	
			Vredosti izbrisati "Reset"	26	
N			Vzem v pogon	6	
Nakazati pogonske vrednosti	16		Vzeti iz pogona	30	
– spremeniti	13		Z		
– prevzeti	26		Zasilni pogon	27 – 29	
– izbrisati	26		Zaščita proti zmrzovanju	5, 24	
Nakazni prostor	15		Znižan ogrevni pogon	10	
Navodila v primeru nevarnosti	5				
Nočna temperatura	10				
O					
Odmor	11				
Odsotnost	24				
Ogrevanje izklopiti	30				
Ogrevni časi					
– tovarniška nastavitve	21				
– podaljšano	11				
– kratek	22, 23				
– dolgo	22, 23				
– dnevno tedenski blok	23, 24				

